

GENESIS

FORGING THE FUTURE

FUEL MANAGEMENT SOLUTIONS

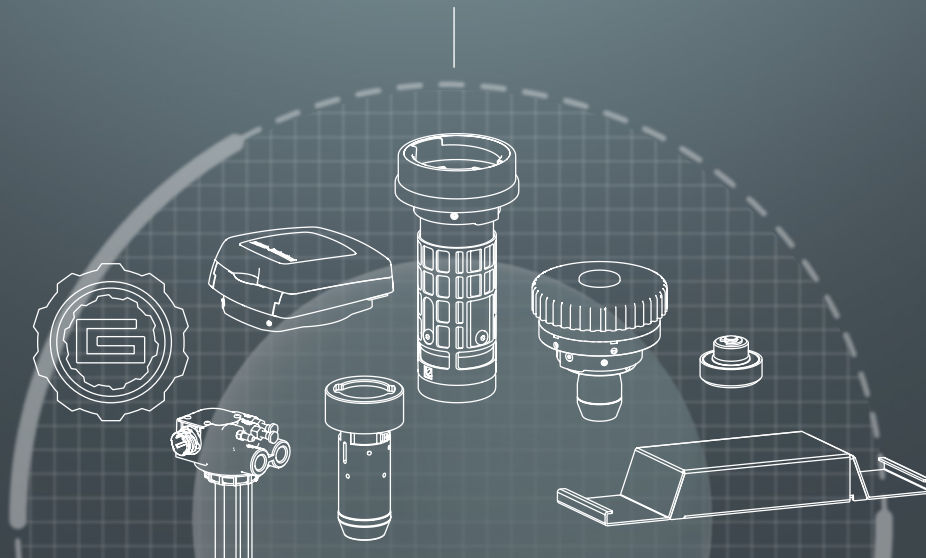

FORGING THE FUTURE

VISIONE, CREATIVITÀ, ANALISI E INGEGNERIA: UNA RICETTA OTTENUTA APPLICANDO

EFFICACIA INGEGNERIZZATA AL SERVIZIO DELL'EFFICIENZA.

QUESTO È IL MANTRA CHE SCANDISCE IL NOSTRO LAVORO ED IL NOSTRO IMPEGNO FINALIZZATO
A FORNIRE SOLUZIONI A TUTELA DEGLI OPERATORI DEI SETTORI IN CUI VENGONO COINVOLTI VEICOLI
PESANTI E MACCHINE SPECIALI ALIMENTATI A GASOLIO.

GENESIS
FORGING THE FUTURE



Nel corso degli anni GENESIS ha accumulato un'esperienza varia e profonda in questo settore, incluse le numerose variabili che caratterizzano il trasporto su gomma e la gestione di macchine speciali alimentate a gasolio, in una sfida quotidiana volta ad essere competitivi e di successo.

L'esperienza si è tradotta in prodotti singoli o in soluzioni combinate: GENESIS stabilisce quindi il punto di riferimento di un contesto in cui il carburante è semplicemente troppo prezioso per essere lasciato al caso.

Consapevole dell'aumento della competitività dei settori che includono logistica, gestione dei rifiuti, ingegneria civile, trasporti pubblici ed agricoltura, GENESIS combina semplicità ed efficacia con soluzioni sostenibili dedicate alla protezione ed alla gestione del carburante, concentrando tutto il valore dove le variabili possono davvero essere determinanti.

La nostra profonda conoscenza delle problematiche reali che si rivelano nel processo di ricerca e sviluppo, le tecnologie alle quali facciamo affidamento per realizzare prodotti sempre migliori e l'introduzione di soluzioni sul mercato ci hanno svelato un'opportunità unica: quella di generare hardware dedicato alla gestione del carburante, alla prevenzione dei furti dello stesso e all'aumento delle efficienze su tutti i fronti.

QUESTO È IL CONTESTO NEL QUALE GENESIS OPERA,
UN CONTESTO DOVE POCHI POSSONO SFIDARE GLI STANDARD ATTUALI.

LA GIUSTA COMBINAZIONE NASCE DALLE DOMANDE GIUSTE

QUALI SONO I VINCOLI PRESENTI
A BORDO SERBATOIO?

Spazio, altezza, condizioni ribassate, forma del bocchettone, ecc.

QUAL È IL MARCHIO E MODELLO
DEL VEICOLO?

Questo determina il sistema di aggancio necessario per il KOCKÒN.

QUALI ESIGENZE DI CHIUSURA
HA L'OPERATORE DEL
VEICOLO/MACCHINARIO?

Tappi tradizionali, tappi ribassati, tappi autoserranti, tappi con chiave, tappi che comunicano attraverso l'elettronica.

L'ultima di queste decisioni è reversibile, in quanto il sistema MACH II prevede la possibilità di adottare soluzioni nuove anche dopo la prima installazione, man mano che nuove tecnologie entrano a far parte del sistema o all'evolversi del contesto. Tutto ciò senza la necessità di sostituire il KOCKÒN, che spesso costituisce la parte più sostanziale dell'investimento.

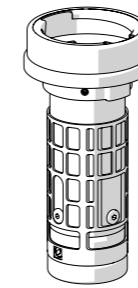

KOCKÒN
PAGINE 4-5

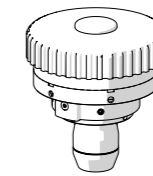

MACH II SERIE MODULARE
PAGINE 6-7

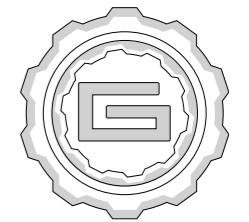

TELEMATIC CONVERGENCE
PAGINA 11

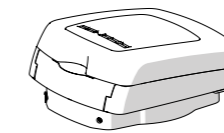

ZIPPER
PAGINE 12-13

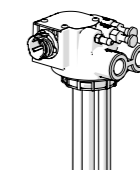

FUEL CONTROLLER
PAGINE 14-15

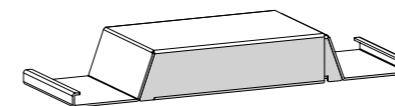

SENSARMOUR
PAGINA 16



STROPOL
PAGINA 17

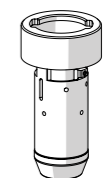

KOCKÒN VX
PAGINA 18

GENESIS
FORGING THE FUTURE



Questo catalogo fornisce le descrizioni e le specifiche della gamma di prodotti GENESIS. Esse sono soggette a cambiamento senza preavviso. Tutte le schede aggiornate sono disponibili nel nostro sito www.lagogenesis.it

PROTEZIONE CARBURANTE 24/7

Nel 2008 abbiamo lanciato KOCKÒN a livello internazionale.

KOCKÒN ancora oggi è la famiglia di dispositivi più efficace per proteggere il carburante.

Rappresenta lo standard nella prevenzione dei furti di gasolio da veicoli industriali e commerciali.

La scienza dimostra che spesso il miglioramento avviene a fronte di un investimento, per questo nello sviluppo dei nuovi prodotti KOCKÒN la nostra ricerca si è concentrata sul valorizzare ognuno dei 3 fattori principali che caratterizzano un dispositivo di protezione del carburante efficace:

SICUREZZA SEMPLICITA' E AFFIDABILITÀ FUNZIONAMENTO AD ALTE PORTATE

KOCKÒN È IL DISPOSITIVO DI PROTEZIONE DEL CARBURANTE.

È riconosciuto a livello internazionale come la soluzione con gli standard più elevati nella prevenzione del furto di carburante dai serbatoi dei veicoli industriali e commerciali. Kockòn non è semplicemente un deterrente contro l'appropriazione indebita di carburante contenuto nei serbatoi, ma grazie alla sua geometria interna, alla totale assenza di fori e fessure e alla comprovata robustezza, protegge il tuo carburante dalla prima all'ultima goccia!

La nuova versione Kockòn 105, rinnovata e adattata alle nuove condizioni dei serbatoi, è universale e dunque compatibile con la stragrande maggioranza dei serbatoi dei veicoli di marche europee.



COMPATIBILE CON IL
95%
DEI TAPPI OEM
ORIGINALI ESISTENTI

UN'ANTEPRIMA DEL
ROBUSTO NUCLEO DELLA
NOSTRA TECNOLOGIA
COLLAUDATA.

INSTALLAZIONE: È COSÌ SEMPLICE!



Installazione molto semplice e veloce: Kockòn si installa facilmente attraverso un semplice sistema brevettato che prevede solo l'inserimento e la rotazione del dispositivo fino al suo bloccaggio:

NO FORATURE - NO VITI - NO RIVETTI - NO ADESIVI - NO SIGILLANTI



KOCKÒN 105



KOCKÒN 80

Le tipiche condizioni in cui il fusto di KOCKÒN è bagnato dal carburante. Il galleggiante impedisce il furto dalla parte alta del serbatoio.

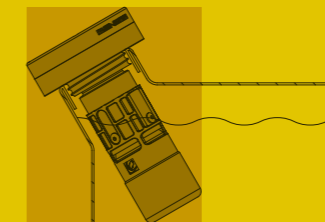

>230 mm

Dedicato alle situazioni in cui la lunghezza del corpo di KOCKÒN è imposta dalla conformazione dell'imbecco del serbatoio.

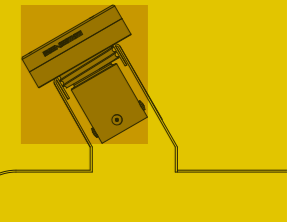

>230 mm

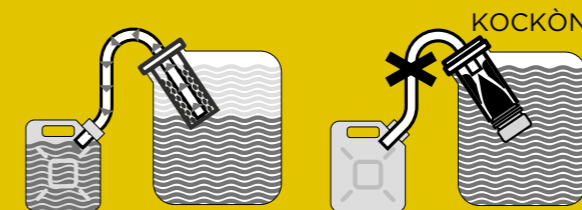

PROTEZIONE SENZA PRECEDENTI

Completa assenza di fori o feritoie di dimensioni tali che consentano l'introduzione di tubi, sonde o altri dispositivi per l'indebita aspirazione del carburante.



RIFORNIMENTO VELOCE

Grazie all'innovativa geometria interna, il carburante scorre senza creare turbolenze moleste, scongiurando drasticamente reflussi e rigurgiti.

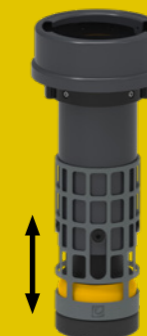

GALLEGGIANTE A CHIUSURA PROGRESSIVA

Il galleggiante con cui sono equipaggiati alcuni modelli KOCKÒN difende l'intero livello del carburante contenuto nel serbatoio, dalla prima all'ultima goccia.

QUANDO UNA TECNOLOGIA EFFICACE DIVENTA "SISTEMA"

Circa 10 anni dopo che KOCKÒN iniziò a riscuotere la soddisfazione della sua base di utenza oramai fidelizzata, l'esigenza di gestire la risorsa carburante subì una sostanziale evoluzione, generando una domanda per funzionalità aggiuntive sia a bordo dei veicoli che a terra. La penetrazione in mercati eterogenei dal punto di vista geografico dettò inoltre il bisogno di soluzioni molto specifiche e spesso diverse tra loro.

La risposta di GENESIS a questo contesto in evoluzione è MACH II, un sistema composto da moduli che, montati in combinazioni diverse, forniscono una serie di soluzioni a condizioni diverse che sono dettate dalle caratteristiche dei veicoli abbinate alla natura delle esigenze specifiche delle flotte e degli operatori.

Prima che venisse attuato questo approccio innovativo, era il marchio del veicolo a determinare quale dispositivo usare ma rimanevano scoperti un gran numero di mezzi che presentavano condizioni meno ideali attorno al serbatoio. Con l'avvento di MACH II e l'ambizione di fornire adeguata copertura per il 100% di veicoli e condizioni, abbiamo introdotto una sequenza di decisioni che servono per avvicinarsi alla configurazione di prodotto che meglio si addice ad un contesto specifico.



INSTALLAZIONE: È COSÌ SEMPLICE!



Installazione molto semplice e veloce: Kockòn MACH II si installa facilmente attraverso un semplice sistema brevettato che prevede solo l'inserimento e la rotazione del dispositivo fino al suo bloccaggio:

NO FORATURE - NO VITI - NO RIVETTI - NO ADESIVI - NO SIGILLANTI



TRANSFORM - ABLE UPGRADE READY

TRANSFORM-ABLE e UPGRADE READY sono caratteristiche che consentono ai dispositivi meccanici KOCKÒN, montati sul bocchettone dei serbatoi, di essere accoppiati a complementi innovativi, sia alla prima installazione sia successivamente.



NECESSITÀ DI UN KIT UPGRADE MACH II

Tutti i KOCKÒN moduli base MACH II devono essere completati con il kit di aggiornamento più adatto alle esigenze dell'operatore. Vedi MACH II - KIT TAPPI alle pagine successive.

KOCKÒN MACH II MODULI BASE TRANSFORM-ABLE



ULTIMATE
KOCKÒN MACH II -
MODULO ULTIMATE



SB
KOCKÒN MACH II -
MODULO CORTO



XL
KOCKÒN MACH II -
MODULO EXTRA RIBASSATO

Le tipiche condizioni in cui il fusto di KOCKÒN è bagnato dal carburante. Il galleggiante impedisce il furto dalla parte alta del serbatoio.

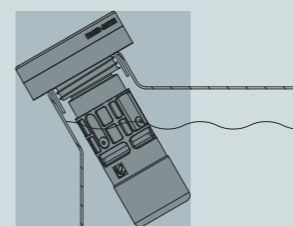

>240 mm

Dedicato alle situazioni in cui la lunghezza del corpo di KOCKÒN è imposta dalla conformazione dell'imbecco del serbatoio.

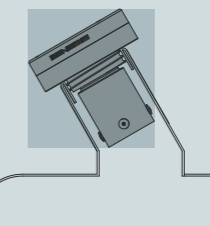

>240 mm

Adatto specialmente per tutte le situazioni in cui esistono condizioni esterne che influiscono sulla possibilità di posizionamento della pistola del carburante.

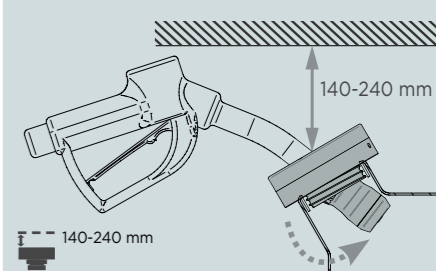

140-240 mm

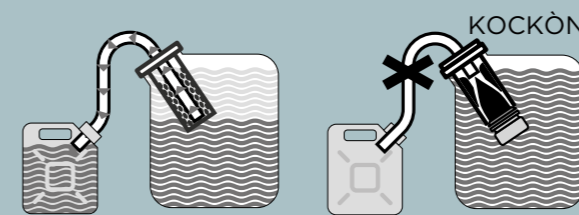

PROTEZIONE SENZA PRECEDENTI

Completa assenza di fori o feritoie di dimensioni tali che consentano l'introduzione di tubi, sonde o altri dispositivi per l'indebita aspirazione del carburante.



RIFORNIMENTO VELOCE

Grazie all'innovativa geometria interna, il carburante scorre senza creare turbolenze moleste, scongiurando drasticamente reflussi e rigurgiti.



GALLEGGIANTE A CHIUSURA PROGRESSIVA

Il galleggiante con cui sono equipaggiati alcuni modelli KOCKÒN difende l'intero livello del carburante contenuto nel serbatoio, dalla prima all'ultima goccia.



VERSIONI SPECIALI PER INTERFACCIAMENTO CON POMPE DI RIFORNIMENTO INTERNE ALLE AZIENDE

Versioni speciali dotate della nuova funzionalità aggiunta, dedicata al riconoscimento automatico delle pistole delle pompe di rifornimento interne alle aziende, per la gestione delle erogazioni controllate (sistema RFID).

KIT TAPPI MACH II TRANSFORM-ABLE

DISPOSITIVI ANTIFURTO MODULARI PER CARBURANTE

KIT TAPPI: OPZIONI AD AGGANCIO RAPIDO PER COMPLETARE IL MODULO BASE KOCKÒN MACH II

Ogni soluzione risponde a specifiche condizioni operative: la MODULARITÀ è la risposta!

Per la loro prima installazione sui serbatoi, i moduli base KOCKÒN MACH II devono infatti essere completati con i moduli KIT TAPPI, i quali possono essere in seguito cambiati e aggiornati per soddisfare svariate opzioni prestazionali molto specifiche derivanti dall'evoluzione delle esigenze operative o dei requisiti tecnici dei veicoli.

KIT TAPPI CONVENZIONALI

I Kit tappi convenzionali sono dedicati a chi predilige tappi del tipo ruotante, ribassati e non, con serratura o senza.

PL CAP



Kit di serraggio a baionetta tipo 105 a 2 punti standard. Include un tappo di chiusura ribassato e una catena che consente al tappo di restare attaccato una volta aperto.

XXL CAP



Kit di serraggio che consente di avere un tappo dal profilo Extra Extra ribassato. Include un tappo senza serratura.

XXL-LOCK CAP



Kit di serraggio che consente di avere un tappo dal profilo Extra Extra ribassato. Include un tappo con serratura.

KIT TAPPI PER SICUREZZA AUMENTATA

I Kit Tappi per sicurezza aumentata soddisfano le esigenze di coloro che temono di perdere i tappi convenzionali o di dimenticare di rimontarli dopo il rifornimento, evitando così la fuoriuscita accidentale di carburante. Questi tappi sono disponibili con e senza serrature.

Disponibili anche nella nuova funzionalità aggiunta, dedicata al riconoscimento automatico delle pistole delle pompe di rifornimento interne alle aziende, per la gestione delle erogazioni controllate (sistema RFID).

ZIP



Kit Tappo senza serratura, ventilato, con chiusura automatica e montaggio rapido. Può essere montato anche dall'utente finale senza rimuovere il modulo base KOCKÒN MACH II modulo base dalla posizione installata.

ZIP LOCK



Kit Tappo con serratura, ventilato, con chiusura automatica e montaggio rapido. Può essere montato anche dall'utente finale senza rimuovere il modulo base KOCKÒN MACH II modulo base dalla posizione installata.

KIT TAPPI PER SICUREZZA E CONTROLLO

I Kit Tappi per sicurezza e controllo offrono tutte le caratteristiche per una sicurezza aumentata, oltre alla funzione di Convergenza Telematica IOT.

Disponibili anche nella nuova funzionalità aggiunta, dedicata al riconoscimento automatico delle pistole delle pompe di rifornimento interne alle aziende, per la gestione delle erogazioni controllate (sistema RFID).

ZIPPER



ZIPPER WIRED UPGRADE KIT
ZIPPER WIRELESS UPGRADE KIT



Kit Tappo elettronico che offre capacità d'interfacciamento telematico nelle versioni cablata e senza fili, oltre a un tappo carburante senza serratura, ventilato, con chiusura automatica e montaggio rapido. Può essere montato anche dall'utente finale senza rimuovere il modulo base KOCKÒN MACH II modulo base dalla posizione installata.

ZIPPER LOCK



ZIPPER LOCK WIRED UPGRADE KIT
ZIPPER LOCK WIRELESS UPGRADE KIT



Kit Tappo elettronico che offre capacità d'interfacciamento telematico nelle versioni cablata e senza fili, oltre a un tappo carburante con serratura, ventilato, con chiusura automatica e montaggio rapido. Può essere montato anche dall'utente finale senza rimuovere il modulo base KOCKÒN MACH II modulo base dalla posizione installata.

Questi Kit Tappi rappresentano le opzioni di Convergenza Telematica IOT e con sistemi RFID, in quanto lavorano in combinazione con attrezzature di parti terze allo scopo di fornire dati di qualità che diventano informazioni di valore, una volta gestite da software telematici adeguatamente integrati.





TELEMATIC CONVERGENCE

IOT: THE INTERNET OF THINGS, TRADOTTO DA GENESIS IN THE INTERNET OF TRUCKS

GENESIS IOT denota uno scenario dove prodotti e soluzioni sono progettati per convergere con tutto ciò che c'è già in termini di tecnologia, piattaforme e protocolli.

L'approccio di GENESIS è sempre stato quello di valorizzare quanto già presente sul veicolo piuttosto che un tentativo di creare obsolescenza finalizzata alla sostituzione di parti. Un approccio che non solo si dimostra più responsabile e sostenibile al progresso in senso lato, ma anche molto conveniente come alternativa per gli operatori che desiderano avere attrezzatura sempre aggiornata senza dover ricorrere alla sostituzione ex-novo ogni volta che la tecnologia e le esigenze evolvono.

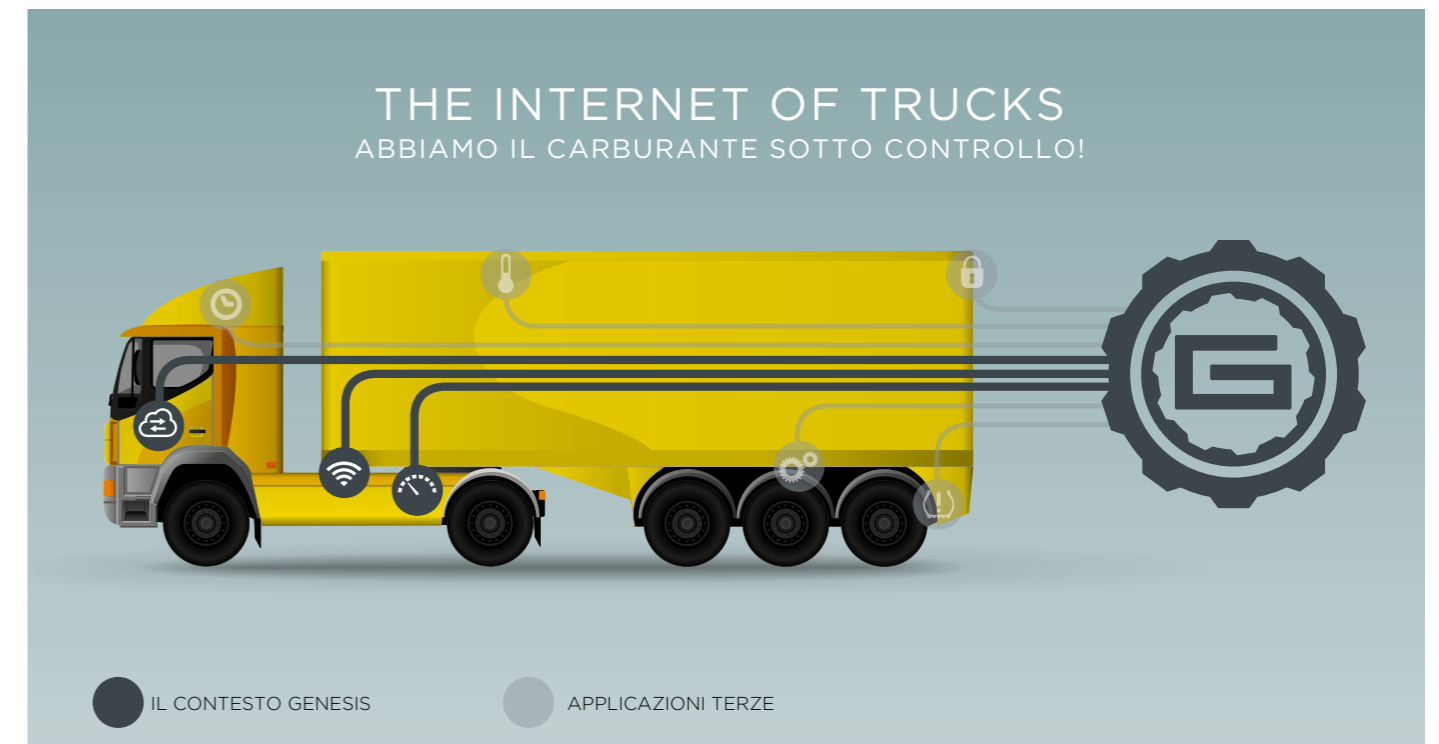
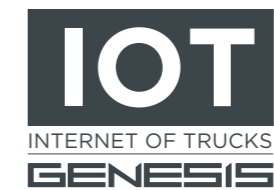

QUANDO SI TRATTA DI CARBURANTE, SE NE OCCUPA GENESIS

Il potenziale combinato che risulta da dette azioni di integrazione costituisce l'efficacia che può poi essere cucita su misura per ogni specifica esigenza.

ZIPPER SMART CAP

SISTEMA DI PROTEZIONE GLOBALE DEL SERBATOIO

TAPPO INTELLIGENTE? ECCOLO!

C'era una volta il tappo che era progettato per tenere il carburante nel serbatoio e gli agenti contaminanti fuori dal serbatoio. Oggi ZIPPER fa tutto questo, e molto di più.



SICUREZZA

ZIPPER garantisce un serbatoio sempre chiuso quando la pistola non è inserita.

CONTROLLO

ZIPPER può avvertire un operatore locale o remoto circa gli eventi che avvengono a bordo serbatoio, aperture e chiusure comprese.

SEMPLICITÀ DI INSTALLAZIONE

Che si tratti di ZIPPER montato direttamente al serbatoio o come Kit Tappo MACH II, l'installazione richiede pochi secondi.

TELEMATIC CONVERGENCE

ZIPPER è progettato per integrarsi con attrezzatura telematica e telemetria di terzi.



ZIPPER WIRED

Versione ZIPPER con cablaggio (WIRED) filare per una installazione classica. In questo caso ZIPPER viene fornito per un collegamento all'apparato telematico di bordo direttamente con cavo bipolare dal serbatoio all'interno cabina. In base alla configurazione del sistema di bordo, possono essere notificati il taglio o la manomissione dei cavi.

Disponibili anche nella nuova funzionalità aggiunta, dedicata al riconoscimento automatico delle pistole delle pompe di rifornimento interne alle aziende, per la gestione delle erogazioni controllate (sistema RFID).

ZIPPER WIRELESS

Versione ZIPPER senza cavi (WIRELESS) per un collegamento veloce e sicuro al sistema di bordo. ZIPPER viene fornito completo di microtrasmettitore codificato a batteria protetto all'interno del corpo stesso. A bordo del veicolo un ricevitore dedicato e universalmente collegabile all'apparato gprs permette la ricezione di tutte le notifiche di apertura e chiusura del serbatoio. Integrabile con sistemi di autorizzazione all'erogazione di carburante RFID.

Disponibili anche nella nuova funzionalità aggiunta, dedicata al riconoscimento automatico delle pistole delle pompe di rifornimento interne alle aziende, per la gestione delle erogazioni controllate (sistema RFID).

ZIPPER È CONFORME ALLE NORME EN 62479 (2010) EN 60950-1 (2006) + A11 (2009) + A1 (2010) + A12 (2011) EN 301489-1 V1.9.2 (INCLUDED RES OF ANNEX B, PAR. 2) EN 301489-3 V1.4.1 EN 300 220-2 V.2.3.1 (2010) CAP. 4.2.1.8; 4.3.7



VERSIONE CLASSICA O MACH II?

Le versioni classiche, soluzioni stand-alone, sostituiscono il tappo originale: forniscono una forma di controllo dalle aperture e chiusure del tappo.

Le versioni MACH II sono progettate come aggiunte dedicate alla gamma di dispositivi KOCKÒN MACH II MODULI BASE ed insieme forniscono una forma di protezione aumentata del carburante.



ZIPPER

ZIPPER è un sistema di analisi dell'apertura del tappo del serbatoio gasolio compatibile con la stragrande maggioranza dei veicoli in commercio (DAF - SCANIA - MAN - MERCEDES - VOLVO - IVECO - RENAULT - FORD, ecc.). ZIPPER può essere quindi utilizzato per una verifica di tempi e luoghi di apertura del tappo risultando un affidabile sistema di sicurezza e controllo del gasolio. ZIPPER è ad oggi installato su migliaia di mezzi in tutto il mondo. Unico nel suo genere è una valida alternativa sicura al tappo originale.



ZIPPER MACH II TRANSFORM-ABLE

ZIPPER MACH II si aggancia istantaneamente a qualsiasi modello di KOCKÒN MACH II modulo base, fornendo prestazioni inedite che fanno leva sulle funzionalità di ZIPPER e la prestazione consolidata di KOCKÒN MACH II modulo base, dedicato alla protezione meccanica del carburante.

ACCESSORI ZIPPER

ALARM UNIT

per ZIPPER WIRED



Usato in abbinamento a ZIPPER WIRED, questo accessorio fornisce un avviso acustico all'occupante della cabina del veicolo ogni volta che viene aperto il tappo ZIPPER. Questa centralina fornisce inoltre due uscite digitali distinte per poter essere collegata a quelle centraline di telemetria che hanno ingressi con logica invertita, qualora il collegamento alla telematica fosse richiesto.

SMS UNIT

per ZIPPER WIRELESS



Collegato a ZIPPER WIRELESS ed equipaggiato con una SIM M2M, può essere programmato per inviare un SMS di avvertimento al numero di cellulare programmato, indicando che il serbatoio è stato aperto, in tempo reale.

FUEL CONTROLLER

SISTEMA DI GESTIONE CARBURANTE AD ALTE PRESTAZIONI

COS'È FUEL CONTROLLER:

FUEL CONTROLLER è un sistema aftermarket installabile su veicoli pesanti in modalità Plug and Play, con la finalità di ottenere un'informazione altamente precisa del contenuto dei serbatoi del veicolo in tempo reale, con tutti i susseguenti benefici che derivano dall'analisi a consuntivo dei dati raccolti. FUEL CONTROLLER, andando in sostituzione del sistema di misura originale del veicolo, fornisce il segnale necessario per gli strumenti di bordo, oltre ai dati precisi necessari ai sistemi di telematica di terzi per l'analisi puntuale del carburante usato. FUEL CONTROLLER costituisce quindi un'integrazione ideale per i fornitori di servizi di telematica ad aziende di trasporto e logistica, oltre ad essere una soluzione pronta all'uso per operatori indipendenti che sono interessati ad avere dati precisi sui quali fare affidamento per la corretta gestione della propria attività.

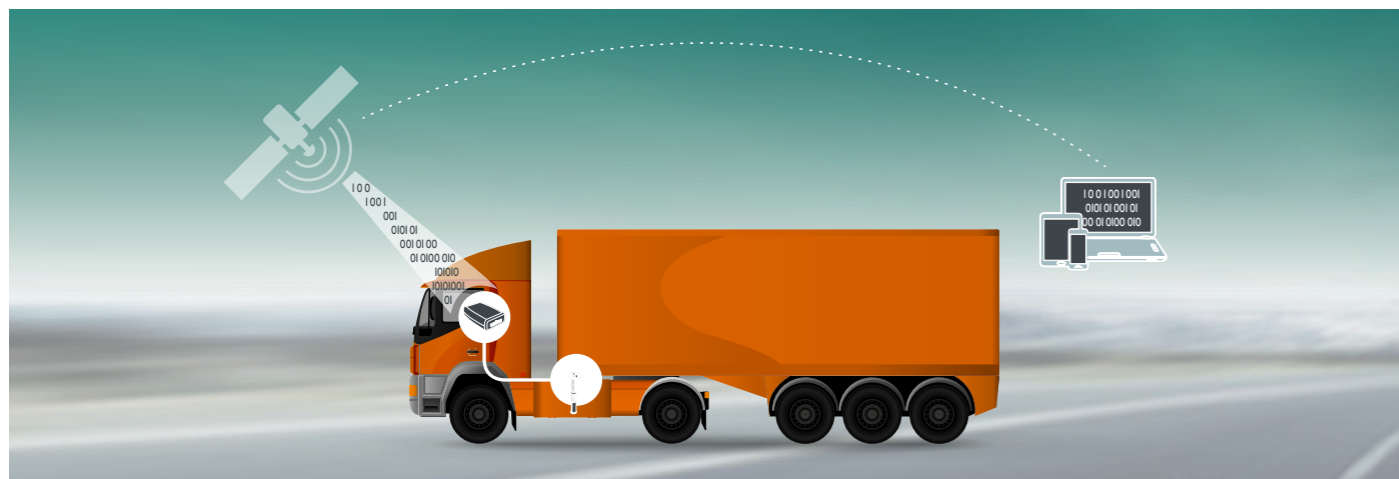

CENTRALINA FC



SENSORE CARBURANTE FCS



CABLAGGIO FC



KIT RACCORDI FC

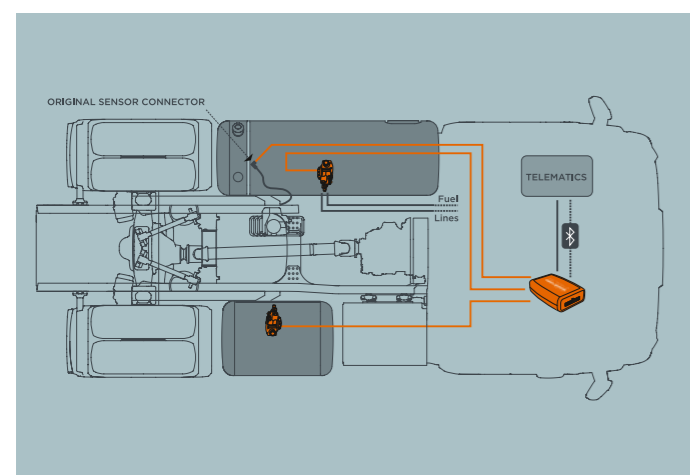

COM'È COMPOSTO FUEL CONTROLLER:

CENTRALINA FC
La centralina FC è collegata al sensore carburante del Sistema FUEL CONTROLLER. Essa ha il compito di convertire i dati di livello carburante in informazioni di qualità per il veicolo e per i sistemi telematici di terzi.

SENSORE CARBURANTE FCS
Il sensore carburante FCS, di tipo capacitivo e ad altissima precisione, è facilmente installabile al posto del sensore originale del veicolo.

Il sensore FCS è meccanicamente identico al sensore originale della maggior parte dei veicoli prevedendo anche la mandata ed il ritorno del carburante. La misurazione avviene sull'intera lunghezza del sensore FCS e non vi sono punti morti, né aree scoperte come spesso avviene nei sensori originali. I sensori FCS monitorano inoltre la temperatura e l'inclinazione del serbatoio.

CABLAGGIO FC
Prolunga pre-confezionata che permette il collegamento della centralina FC al sensore carburante FCS.

KIT RACCORDI FC
Kits Raccordi compatibili.

FUEL CONTROLLER NON RICHIEDE MODIFICHE AL VEICOLO: OGNI CONNETTORE ED ATTACCO ORIGINALI RIMANGONO INVARIATI ED I COLLEGAMENTI SONO SEMPLICI E SOPRATTUTTO REVERSIBILI.

Con un minimo di attività di integrazione, FUEL CONTROLLER può essere utile per integrare nuove funzioni a sistemi di telemetria di terzi, o persino aggiungere precisione a funzioni attuali, una necessità dettata da un contesto in evoluzione dove il controllo e la gestione del carburante si dimostrano necessari a fronte degli alti costi, quindi la sostenibilità delle operazioni di trasporto.

FCS SENSOR SPECIFICATIONS SPECIFICHE DEL SENSORE FCS

CPU 8 bit | Tecnologia: sensore capacitivo basato sulla costante dielettrica del gasolio per autotrazione (gasolio standard correntemente in uso) | Risoluzione: 10 bit (1024 punti) | Completamente statico | Temperatura di esercizio da -40 a + 85°C | Nessun punto morto, lettura in tutta la sua lunghezza | Disponibile con raccordi standard per le principali marche di veicoli | Sensore di temperatura | Sensore di movimento / Accelerometro

SPECIFICHE DI FUEL CONTROLLER

Alimentatore 12/14 Volt DC | Assorbimento elettrico 75 mA / 24 V | Temperatura di esercizio da -40 a + 85°C | Processore CPU 32 bit ARM® | Memoria dati non volatile 16 MB | Modulo Bluetooth® 2.1 | Modulo radio ricevente 433 MHz RX | 1 Canale CAN Bus 2.0 | 1 porta seriale RS232 / RS485 | 1 uscita resistiva dedicata | 1 uscita resistiva secondaria (opzionale) | 2 uscite open collector: I_{max} 1A, Ron 0,5 ff | 1 uscita analogica: 1-12 V o 4-20 mA | 3 ingressi analogici: Rin 1Mff, V_{max} 100V | 2 ingressi digitali dedicati (solo per sensori carburante FCS)

OPZIONI PERIFERICHE

Sensore FCS ad alta risoluzione | Cicalino esterno alimentato | ZIPPER wired | ZIPPERPlus wireless | Input IGT

IL PORTALE FUEL CONTROLLER - INFORMAZIONI MIGLIORI PER UNA GESTIONE MIGLIORE

Strumenti per convertire dati complessi in semplici ed efficaci informazioni utilizzabili da chiunque. GENESIS rende disponibili soluzioni web che sono state create specificamente per visualizzare l'informazione che ha origine dalla combinazione ponderata dei dati di FUEL CONTROLLER con quelli da altre fonti, come ad esempio i sistemi di telematica di terzi o altre applicazioni dedicate.

Tali soluzioni si dimostrano utili in casi in cui non è possibile intervenire con integrazioni grafiche specifiche in sistemi di telematica di terzi che non prevedono una sezione specifica dedicata alla gestione puntuale del carburante.



MISURAZIONE CARBURANTE

Il carburante è misurato in litri per il serbatoio principale, il serbatoio secondario e la somma dei due.

SUPPORTO PER DECISIONI DI CARATTERE OPERATIVO

Possibilità di gestire meglio la strategia dei rifornimenti, per evitare di trasportare troppo carburante inutilizzato o inutile, riducendo il peso trasportato.

TELEMATIC CONVERGENCE

Progettato per essere integrato con hardware di telemetria di terze parti.

INFO IN TEMPO REALE

Per monitorare le operazioni a bordo serbatoio, l'uso di carburante, i furti o le sottrazioni di carburante. Ogni informazione è fornita sulla base del singolo serbatoio, della quantità totale di carburante, e mostrato contro chilometri e contro tempo.

ATTIVITÀ A BORDO SERBATOIO

Convergenza con il tappo ZIPPER collegato alla telemetria, per controllo aperture e chiusure del tappo.

ALTRI INDIZI

Temperatura ed inclinazione di ciascun serbatoio, utili nella comprensione delle ragioni di eventuali cambiamenti di livello del carburante.

SENSARMOUR

ARMATURA DI PROTEZIONE
PER SENSORE DI LIVELLO

SEMPLICE ED EFFICACE
RADDOPPIA LA PROTEZIONE CONTRO I FURTI DEL CARBURANTE

SENSARMOUR è dedicato alla protezione dell'accesso attraverso il foro del sensore carburante nei serbatoi dei veicoli industriali. È progettato per essere montato rapidamente e senza il bisogno di attrezzature o lavorazioni aggiuntive: è semplicemente tenuto in posizione dalle cinghie di ritenzione del serbatoio. Una volta installato SENSARMOUR, non è più possibile accedere al carburante del serbatoio attraverso l'apertura del sensore o mediante i tubi di mandata e ritorno del carburante.

SI ADATTA ALLA STRAGRANDE
MAGGIORANZA DEI SERBATOI

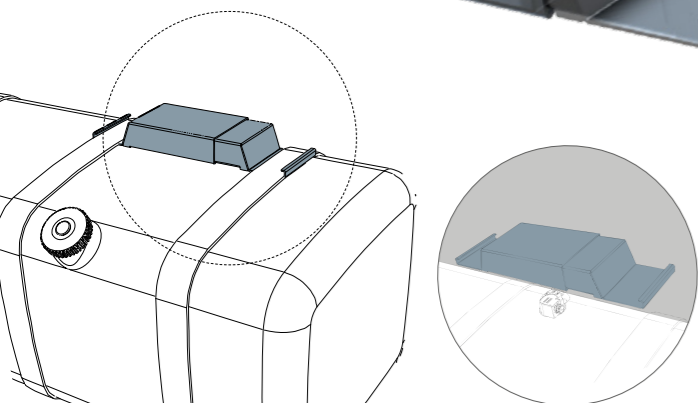
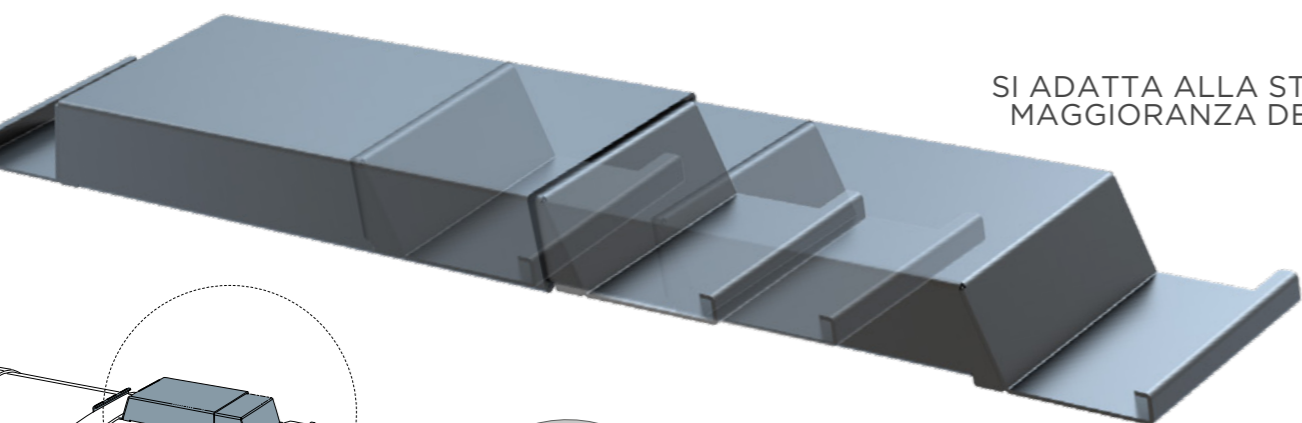

SENSARMOUR LARGE
FUEL SENSOR PROTECTION

PRONTO ALL'USO

SPECIFICHE TECNICHE

Alu Acciaio zincato
versione disponibile
SENSARMOUR - IN

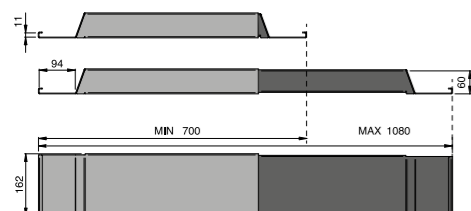

SENSARMOUR SMALL
FUEL SENSOR PROTECTION

PRONTO ALL'USO

SPECIFICHE TECNICHE

Alu Acciaio zincato
versione disponibile
SENSARMOUR - IN

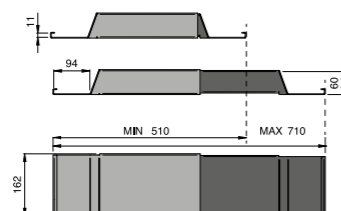

SENSARMOUR EXTRA SMALL
FUEL SENSOR PROTECTION

PRONTO ALL'USO

SPECIFICHE TECNICHE

Alu Acciaio zincato
versione disponibile
SENSARMOUR - IN

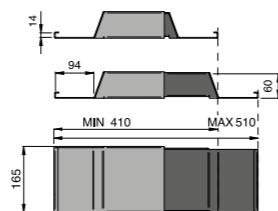

STROPOL

TAPPO DI DRENAGGIO
AD ELEVATA SICUREZZA

PICCOLO MA GRANDE!
PICCOLO OGGETTO, GRANDE EFFETTO!

STROPOL è un dispositivo piccolo ed ingegneristicamente avanzato, dedicato al grande compito di proteggere il principale foro di drenaggio del serbatoio dei veicoli industriali dalla rimozione e dall'accesso di operatori non autorizzati.



STROPOL M24

PRONTO ALL'USO

SPECIFICHE TECNICHE

Alu
 24 mm



STROPOL M22

PRONTO ALL'USO

SPECIFICHE TECNICHE

Alu
 22 mm

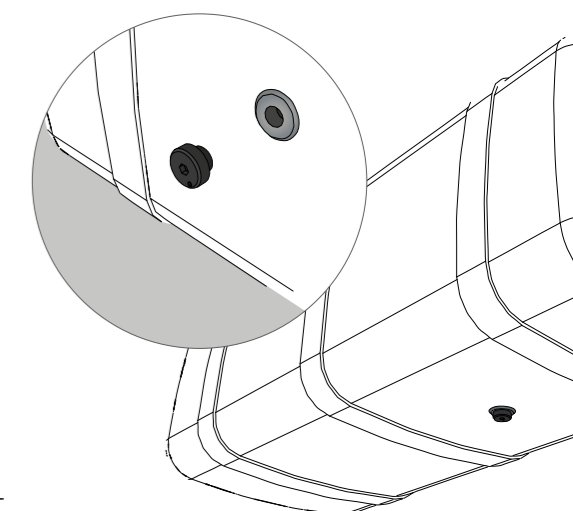

STROPOL M18

PRONTO ALL'USO

TECHNICAL SPECIFICATIONS

Alu
 18 mm



STROPOL 3/4 BS

PRONTO ALL'USO

SPECIFICHE TECNICHE

Alu
 3/4"

KOCKÒN VX SERIES

DISPOSITIVO ANTIFURTO CARBURANTE
PER VEICOLI COMMERCIALI LEGGERI

PROTEZIONE EFFICACE PER VEICOLI COMMERCIALI LEGGERI

La rivoluzione logistica causata dalla distribuzione derivante dal commercio elettronico, l'aumento nel numero di veicoli commerciali leggeri in circolazione e la susseguente frammentazione del volume totale di carburante circolante ha generato il bisogno di soluzioni dedicate alla protezione del carburante anche in questa categoria di veicoli. La nostra serie VX ha miniaturizzato la tecnologia KOCKÒN, declinando questa apprezzata soluzione ad una classe di veicoli che sarebbe altrimenti esposta alle inefficienze del furto del carburante.



PROTEZIONE SENZA PRECEDENTI

Completa assenza di fori o feritoie di dimensioni tali che consentano l'introduzione di tubi, sonde o altri dispositivi per l'indebita aspirazione del carburante.

RIFORNIMENTO VELOCE

Grazie all'innovativa geometria interna, il carburante scorre senza creare turbolenze moleste, scongiurando drasticamente reflussi e rigurgiti.

INSTALLAZIONE: È COSÌ SEMPLICE!

Installazione molto semplice e veloce: Kockòn VX si installa facilmente attraverso un semplice sistema brevettato che prevede solo l'inserimento e la rotazione del dispositivo fino al suo bloccaggio: non sono necessarie forature, né viti, né rivetti, né adesivi, né sigillanti. In questo modo, le installazioni sono reversibili per ripristinare lo stato originale del veicolo senza pregiudicare l'omologazione.



FAQ COSA CHIEDONO I NOSTRI UTENTI

CHE GRADO DI PROTEZIONE GARANTISCE IL SISTEMA GENESIS?

Il KOCKÒN di GENESIS, diversamente da molti altri sistemi disponibili sul mercato, offre una protezione totale. KOCKÒN non è un deterrente, bensì una barriera efficace contro il furto che avviene dal bocchettone del serbatoio.

QUALI PRODOTTI E SERVIZI FANNO PARTE DELL'OFFERTA GENESIS?

La gamma GENESIS è composta da prodotti e servizi integrati di protezione, controllo e gestione del carburante del veicolo.

I PRODOTTI GENESIS ELETTRONICI RICHIEDONO COLLEGAMENTI DI FILI?

Esiste una versione di prodotto wireless (ZIPPER Wireless) che si connette via radio alla centralina ricevente installata all'interno della cabina di guida, eliminando la necessità di collegamenti fisici tra serbatoio e cabina.

POSSO RIMUOVERE FACILMENTE I PRODOTTI GENESIS DAL SERBATOIO UNA VOLTA INSTALLATI?

No, proprio per garantire il massimo della sicurezza, molti i nostri prodotti non possono essere rimossi facilmente dopo l'installazione.

RIESCO A FARE RIFORNIMENTO NORMALMENTE?

Sì, il flusso del gasolio e la velocità di rifornimento non cambia. La maggior parte dei prodotti sono testati e garantiti per portate fino a 120 lt/min. Nel caso di prodotti per veicoli commerciali, la portata si riduce a 80 lt/min.

I PRODOTTI GENESIS NECESSITANO DI ACCESSORI VENDUTI SEPARATAMENTE?

La maggior parte dei prodotti GENESIS sono subito utilizzabili "out of the box". In alcuni casi è necessario abbinare due codici, fatto che permette di personalizzare l'applicazione ad esigenze specifiche.

IL TAPPO DEL MIO SERBATOIO È RIUTILIZZABILE?

Spesso il tappo originale del veicolo è riutilizzabile. Qualora non lo fosse, è prevista la fornitura in dotazione del tappo sostitutivo.

I PRODOTTI GENESIS SONO FACILI DA MONTARE?

Sì, il montaggio avviene con un semplice gesto che dipende dal tipo di imboccatura del serbatoio e senza alcun intervento di modifica, senza rivetti, viti, sigillanti o collanti.

I PRODOTTI GENESIS SONO COMPATIBILI CON IL MIO SERBATOIO?

Il sistema GENESIS è compatibile con oltre il 90% del parco veicoli pesanti circolante in Europa. Su richiesta inoltre si possono valutare applicazioni particolari, e la gamma si sta allargando per includere anche veicoli di origine non europea.

I PRODOTTI GENESIS SONO SICURI?

Sì, i nostri prodotti sono sicuri: ZIPPER, per esempio, risponde alle più recenti normative europee (70/221 CE, 2000/8 CE, 2006/20 CE). I prodotti sono testati, brevettati e tutti prodotti interamente in Italia seguendo un'attento e rigoroso processo produttivo e protocolli di controllo qualità.

QUANTO POSSO RISPARMIARE CON I PRODOTTI GENESIS INSTALLATI?

Su base statistica, tratta da un campione ubicato in Europa occidentale, la quantità di gasolio soggetta a sottrazione indebita si è dimostrata attorno al 4%. Più di recente abbiamo riscontrato casi in cui questo dato lievita fino al 40%. I nostri prodotti, impedendo TOTALMENTE il furto del carburante dal serbatoio, permettono quindi un notevole risparmio economico, che dopo un brevissimo periodo di ammortamento del dispositivo stesso, si traduce in puro GUADAGNO per la flotta.

I PRODOTTI GENESIS POSSONO ESSERE INTEGRATI SU VEICOLI GIÀ DOTATI DI SISTEMA DI LOCALIZZAZIONE SATELLITARE?

Sì, i nostri prodotti appartenenti alla categoria IOT - TELEMATIC CONVERGENCE possono integrarsi con altri sistemi di localizzazione satellitare e di controllo flotte, previa un'adeguata integrazione tra i due sistemi.



LagoGENESIS s.r.l. a socio unico
via A. Velo, 4 - 35014
Fontaniva (PD) Italy
ph + 39 0424 527851

www.lagogenesis.it



Distribuito in Italia da:

Aaister s.r.l.
via A. Velo, 4 - 35014
Fontaniva (Pd) Italy
tel & fax +39 049 5941646
www.aaister.com

GENESIS è un marchio di LagoGENESIS s.r.l.

LagoGENESIS si riserva il diritto di effettuare modifiche e miglioramenti ai propri prodotti e al presente documento, in qualsiasi momento e senza preavviso alcuno.

